



Lindab Safety

Bezpečnostní prvky SAFETY  
pro každou střechu

# Lindab Safety

Lindab Safety je sortiment použitelný pro všechny běžné typy střech z všeobecně používaných materiálů. Jednotlivé prvky splňují požadavky evropských bezpečnostních norem. Lindab Safety je zároveň jednoduchý a montážně nenáročný materiál, což snižuje také finanční náročnost celého systému.

## Sněhové zábrany

Sněhové zábrany jsou doporučeny a mnohdy také předepsány projektem pro střechy o sklonu vyšším než 10°. Sněhové zábrany Lindab Safety jsou tvořeny dvojicí trubek trubek Ø 32 mm. Délka trubek je 3 m a konce jsou uzpůsobeny pro vzájemné napojení zasunutím. Trubky jsou osazeny do konzol, které se liší dle druhu krytiny.



*Deskové zábrany s konzolou  
pro drážkové krytiny*



## Sněhové zábrany

Pro návrh sněhových zábran musí být brán v úvahu sklon střechy, její délka a tvar a sněhové zatížení oblasti, kde se stavba nachází. Sněhové zábrany jsou instalovány v jedné nebo více řadách nad sebou dle délky střechy a sněhového zatížení. Více řad také vyžadují víceúrovňové střechy (přístavby, vikýře, apod.). Sněhové zábrany musí být instalovány zejména na dlouhých střechách, kde je však také nutné respektovat maximální délku účinnosti jedné řady zachytávačů. Dimenzování jednotlivých řad je patrné z přiložené tabulky.

| Sklon střechy | Zatížení $\text{kN/m}^2$ (dle sněhové oblasti) |     |     |     |     |     |
|---------------|--|-----|-----|-----|-----|-----|
|               | 1  | 1,5 | 2   | 2,5 | 3   | 4   |
| 6°            | 60   | 40  | 30  | 24  | 20  | 15  |
| 10°           | 36   | 24  | 18  | 15  | 12  | 9,1 |
| 14°           | 27   | 18  | 13  | 11  | 8,9 | 6,7 |
| 18°           | 19   | 13  | 9,7 | 7,7 | 6,4 | 4,8 |
| 23°           | 14   | 9,1 | 6,9 | 5,5 | 4,6 | 3,4 |
| 27°           | 11   | 7,4 | 5,5 | 4,4 | 3,7 | 2,8 |
| 33°           | 10   | 6,8 | 5,1 | 4,1 | 3,4 | 2,5 |
| 38°           | 12   | 7,8 | 5,9 | 4,7 | 3,9 | 2,9 |
| 42°           | 14   | 9,3 | 7   | 5,6 | 4,7 | 3,5 |
| 45°           | 17   | 11  | 8,3 | 6,7 | 5,6 | 4,2 |
| 50°           | 25   | 17  | 13  | 10  | 8,5 | 6,3 |
| 55°           | 53   | 36  | 27  | 21  | 18  | 13  |

Pozn.: Tabulka zobrazuje vzdálenost jednotlivých řad v metrech

**UPOZORNĚNÍ! Maximální povolená rozteč konzol je 1200 mm, dle tabulky na str. 7.**

Příklad :

sklon 18°, sněhové zatížení (dle sněhové mapy)  $1,5 \text{ kN/m}^2$ , maximální délka střechy je tedy 13 m. Pro delší střechy (ve směru po krokvi) je třeba osadit dvě nebo více řad zachytávačů, viz. tabulka



# Žebříky

## Žebřík pro montáž na zeď a střechu

Žebřík na zeď se osazuje dle požadavků dané stavby nebo jejího projektu. Hlavní profily žebříku jsou zhotoveny z oválné trubky o rozměru 25 x 45 mm, stupně jsou kruhového průřezu z trubky o průměru 25 mm.

Podélníky jsou připraveny pro vzájemné napojení, základní délky žebříků jsou od 1,1 - 4,2 m. Rozteč mezi příčkami je 300 mm a šířka žebříku je 400 mm. Příčky jsou do podélníků pevně zalisovány - ostatní spoje žebříků jsou prováděny pomocí šroubů. Žebříky jsou pozinkovány nebo lakovány.

Pro návrh kompletu žebříku na konkrétní situaci, se prosím obraťte na technické oddělení Lindab.

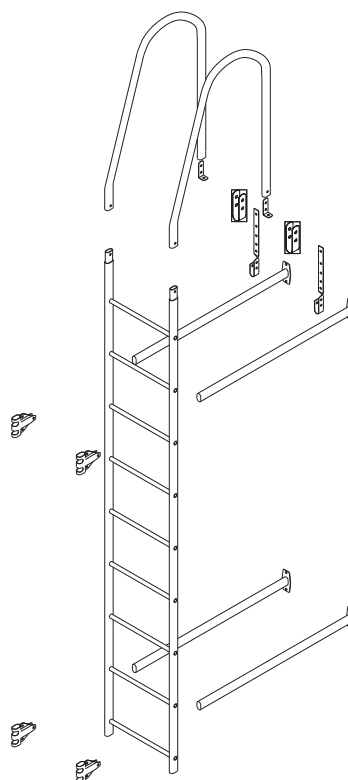

## Střešní lávky

Střešní lávka je vyrobena z pozinkované oceli . Lávka může dodána již nalakována nebo jen pozinkována. Délka lávky je 3000 mm a šířka 350 mm. Montáž samotné lávky se provádí pomocí dvojice úhlově stavitelných konzol. Spodní konzola je vždy volena dle druhu krytiny.



*Střešní lávka s konzolami pro klasické skládané krytiny*

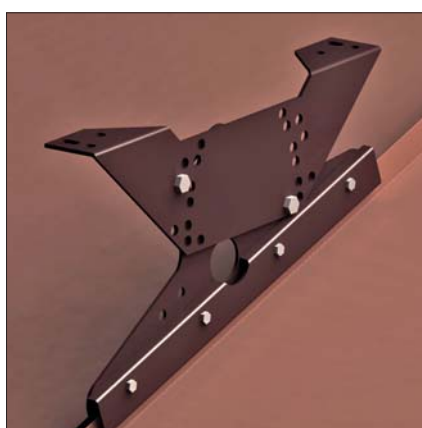
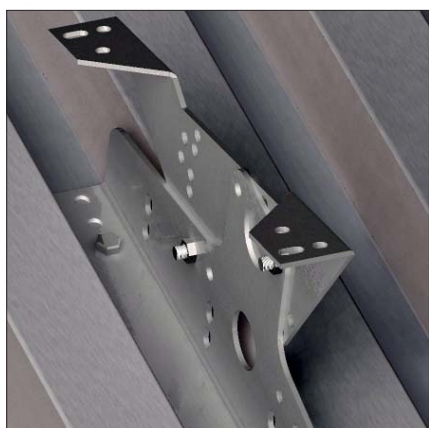

# Dimenzační tabulka sněhových zábran

## Hodnoty pro návrh sněhových zábran Safety

| Sněhové zatížení kN/m <sup>2</sup> | 1,8                            |      |      | 2,6                            |      |     |
|------------------------------------|--------------------------------|------|------|--------------------------------|------|-----|
|                                    | Vzdálenost konzol              | 600  | 900  | 1200                           | 600  | 900 |
| Sklon střechy                      | Vzdálenost řad zachytávačů (m) |      |      | Vzdálenost řad zachytávačů (m) |      |     |
|                                    | $\alpha \leq 15^\circ$         | 18,0 | 12,0 | 9,0                            | 12,5 | 8,3 |
| $15^\circ < \alpha \leq 22^\circ$  | 9,5                            | 6,3  | 4,8  | 6,6                            | 4,4  | 3,3 |
| $22^\circ < \alpha \leq 27^\circ$  | 7,0                            | 4,7  | 3,5  | 4,8                            | 3,3  | 2,4 |
| $27^\circ < \alpha \leq 37^\circ$  | 6,2                            | 4,1  | 3,1  | 4,3                            | 2,8  | 2,1 |
| $37^\circ < \alpha \leq 45^\circ$  | 7,5                            | 5,0  | 2,8  | 5,2                            | 3,5  | 2,0 |

Tabulka obsahuje údaje nutné pro správné návrh roztečí konzol a jednotlivých řad sněhových zachytávačů. Sněhové zábrany umísťujte na konec střechy cca 300mm od okapové hrany. U střech s velkým přesahem musí být zábrany osazeny přibližně nad svislou rovinou obvodové zdi budovy. Sněhové zábrany jsou dodávány čistě pozinkované nebo s vrstvou barevného polyesterového laku.

## Barevný sortiment

Pro přesné posouzení barvy si vyžádejte vzorek v daném odstínu.

Uvedené barvy nemusí plně odpovídat barvám Lindab



# Technické údaje

## Střešní lávky



### KTWALK Lávka

Lávka s vysekávanou pochozí plochou, pro zajištění bezpečného pohybu i v zimních měsících. Okraje lávky jsou zaobleny. Nedochozí tak k poškození vázacího lana v případě pádu. Délka lávky je 3000 mm. Maximální rozteč nosné konzoly je 1000 mm.

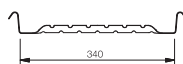

### KTHAPO Sloupek zábradlí

Společně s trubkami a spojkami zábradlí tvoří sloupek KTHAPO kompletní zábradlí lávky.

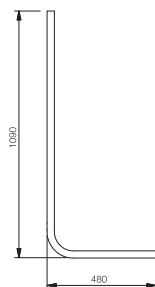

### KTIPIE Trubka o průměru 32 mm

Trubka pro zachytávače sněhu. Konce trubky jsou tvarovány pro vzájemné zasunutí, spojky nejsou třeba. Trubky se proti posunutí fixují samořezným šroubem zavrtaným do trubky v místě konzoly.

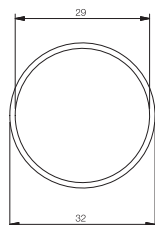

# Technické údaje

## Střešní lávky

### KTHEND Koncová zábrana lávky

Koncová zábrana je určena k zajištění čela lávky, pro zamezení pádu tímto prostorem.

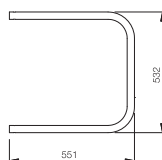

### KTHJKE Horní spojka zábradlí a sloupku

Tvarovka slouží ke kolmému napojení sloupku zábradlí a trubky zábradlí.

potřebný spojovací materiál:

1x KTM8 40

1x KTNUT

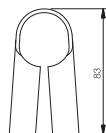

### KTHJK Středová spojka zábradlí a sloupku

Přípravek pro křížové připevnění vodorovné středové trubky zábradlí ke sloupku zábradlí KTHAPO.

potřebný spojovací materiál:

4x KTM8 25

4x KTNUT

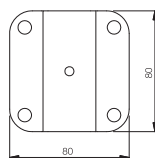

### KTHPOW Spona sloupku zábradlí

Spona pro připevnění sloupku zábradlí k pochozí lávce KTWALK

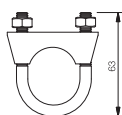

# Technické údaje

## Střešní lávky

### KTWUWCO Horní konzola lávky

Konzola KTUWCO slouží k úhlovému nastavení a připevnění lávky v rozsahu 10° - 60°.

potřebný spojovací materiál:

4x KTM8 25

4x KTNUT

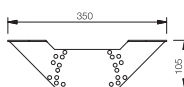

### KTFLS 400 Univerzální konzola SAFETY

Konzola určená pro trubkové zachytávače, nebo pro upevnění lávky, společně s horní konzolou lávky. 400mm varianta je vhodná pro montáž na taškovou plechovou krytinu Lindab TOPLINE, MEGA a IDEAL. Montáž je možná také na všechny druhy trapézového plechu (nutné vložit lať). Příložený jsou těsnící vymezovací podložky a šrouby pro montáž do dřevěných latí.

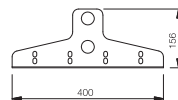

### KTM8 Metrický šroub pro spojení prvků SAFETY

Dodává se v délkách 25 mm a 40 mm.



### KTNUT Matka pro KTM8



# Technické údaje

## Sněhové zábrany



### KTFLS 350 Univerzální konzola SAFETY

Kratší konzola pro montáž na plechovou profilovanou krytinu o kratším modulu 350 mm, MEGA a IDEAL. Montáž je možná také na všechny druhy trapézového plechu. Přiloženy jsou těsnící vymezovací podložky a šrouby pro montáž do dřevěných latí.

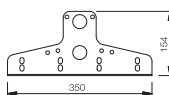

### KTFLS 350 + KTOPFS Komplet univerzální konzoly pro drážkové krytiny

Konzola KTFLS 350 v kombinaci s protikusem KTOPFS je vhodná pro přímé osazení konzoly na dvojitou stojatou drážku.

potřebný spojovací materiál:  
4x KTM8 25, 4x KTNUT

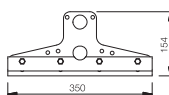

### KTIPIE Trubka o průměru 32mm

Trubka pro zachytávače sněhu. Konce trubky jsou tvarovány pro vzájemné zasunutí, spojky nejsou třeba. Trubky se proti posunutí fixují samořezným šroubem zavrtaným do trubky v místě konzoly.

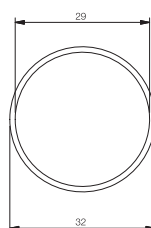

# Technické údaje

## Sněhové zábrany

### KTSNFE 3000 Sněhová zábrana

Sněhová desková zábrana o délce 2500 mm.  
Montuje se na konzolu KTSSSF.

potřebný spojovací materiál:  
2x KTM8 25, 2x KTNUT

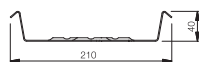

### KTSSSF konzola deskové sněhové zábrany

Konzola pro montáž deskových sněhových zábran na plechové profilované krytiny s modulem 350mm.

potřebný spojovací materiál:  
2x KTM8 25  
2x KTNUT

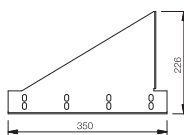

### KTSSSF + KTOPFS Komplet konzoly pro deskové zábrany a protikusu

Konzola KTSSSF v kombinaci s protikusem KTOPFS je vhodná pro přímé osazení konzoly na dvojitou stojatou drážku. Spojovací šrouby M8 jsou přiloženy.

potřebný spojovací materiál:  
2x KTM8 25, 2x KTNUT

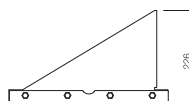

# Technické údaje

## Střešní a stěnové žebříky

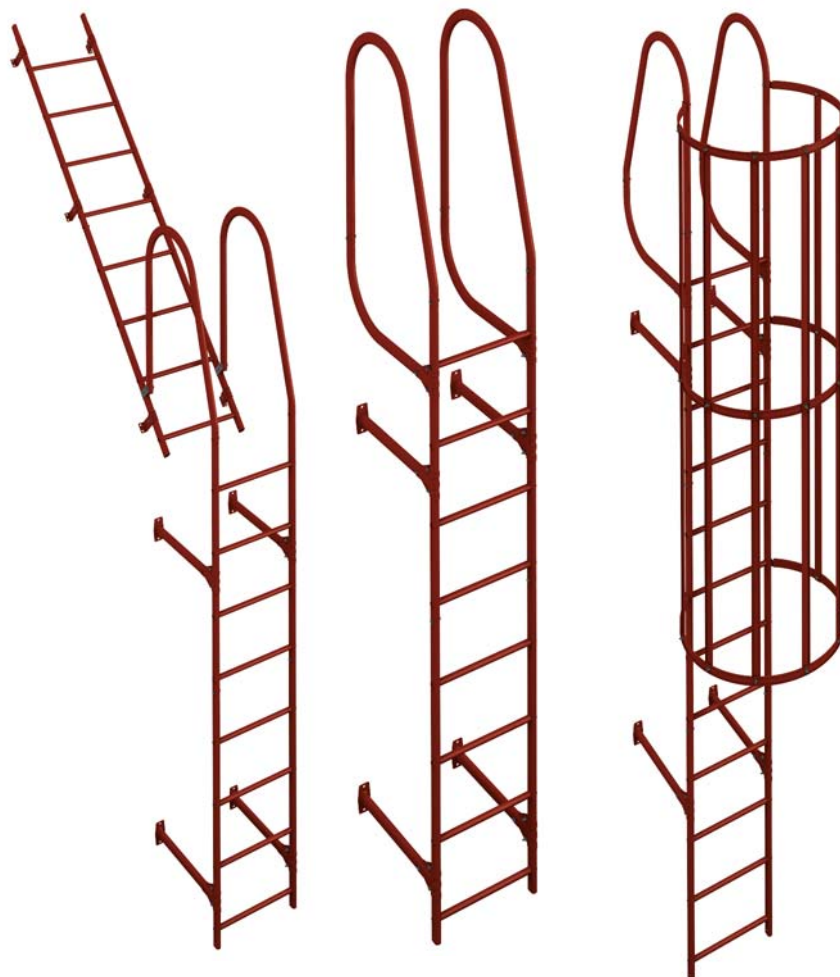

### KTLADD Žebřík

Žebřík je vhodný pro montáž na plochu střechy nebo na zeď. Dostupné délky jsou 1200, 2400, 3000, 3600 a 4200mm. Žebřík je na konci připravený pro vzájemné zasunutí bez nutnosti použití spojek.

potřebný spojovací materiál:

2x KTM8 40, 2x KTNUT

pozn.: pouze v případě napojení dalšího žebříku

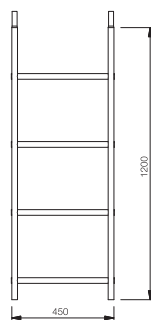

# Technické údaje

## Střešní a stěnové žebříky

### KTHARA Kulaté madlo žebříku

Kulaté madlo se instaluje na horní konec žebříku a slouží k bezpečnému výstupu a pohybu v koncové části žebříku.

potřebný spojovací materiál:  
2x KTM8 40  
2x KTNUT

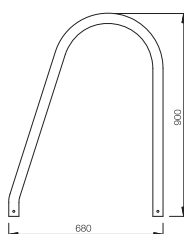

### KTHRCL Spodní kulaté madlo

Spodní dokončení kulatého madla žebříku KTHARA. Kotví se do bočnice žebříku a do madla.

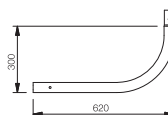

### KTSSAB Lamela ochranného koše žebříku

Lamela je spojnicí obručí ochranného žebříku a zabraňuje pádu osob při použití žebříku. Pro sestavení koše je třeba 7 ks lamel.



### KTCSAB Obruč ochranného koše žebříku

Základní prvek ochranného koše. Kotví se do bočnic žebříku.

potřebný spojovací materiál:  
7x KTM8 25  
2x KTM8 40  
9x KTNUT

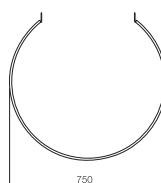

# Technické údaje

## Střešní a stěnové žebříky

### KTSTR Zesílení konzoly pro zesílení horních konzol

Speciálně tvarovaný prvek pro zesílení spoje konzoly žebříku a římsy. Objímka se instaluje na oválný průřez konzoly a prostřednictvím připravených otvorů se celý prvek připevňuje do římsy.

potřebný spojovací materiál:  
2x KTM8, 2x KTNUT

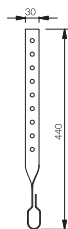

### KTWACO Konzola žebříku

Oválný profil s základnou. Základna se kotví od zdi. Volný konec konzoly je osazen objímkou žebříkové konzoly KTCOKN.

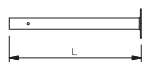

### KTCOKN Objímka žebříkové konzoly

Speciální prvek pro napojení žebříku a kolmé konzoly. Profilace objímky umožňuje kolmé napojení. Objímka se dodává v rozvinutém tvaru.

potřebný spojovací materiál:  
2x KTM8 25, 1x KTM8 40  
3x KTNUT

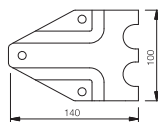

### KTCOLA Spojka stěnového a střešního žebříku

Spojka KTCOLA slouží ke spojení madla stěnového žebříku a navazujícího střešního žebříku. Dodává se v rozvinutém stavu. Po ohnutí v zeslabené části vzniká prvek ve tvaru U.

potřebný spojovací materiál:  
1x KTM8 40  
1x KTNUT



# Technické údaje

## Střešní a stěnové žebříky

### KTCLPR Zábрана lezení

Bezpečnostní výrobek se upevňuje na spodní část žebříku a zabraňuje nepovolaným osobám v užívání žebříku.

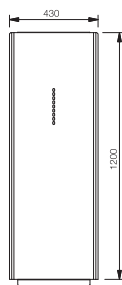

### KTALATE Držák žebříku pro plechovou profilovanou krytinu

Držák se používá pro připevnění žebříku do plechových profilovaných krytin, ale také do ostatních druhů krytin. Upevnění do jiných kryti, než krytin Lindab konzultujte s technickým oddělením Lindab.

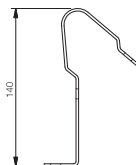

potřebný spojovací materiál:  
1x KTM8 25, 1x KTNUT

### KTM8 Metrický šroub pro spojení prvků SAFETY

Dodává se v délkách 25 mm a 40 mm.



### KTNUT Matka pro KTM8



# LINDAB SAFETY

## Osazení konzoly na taškovou plechovou krytinu Topline, Ideal a Mega

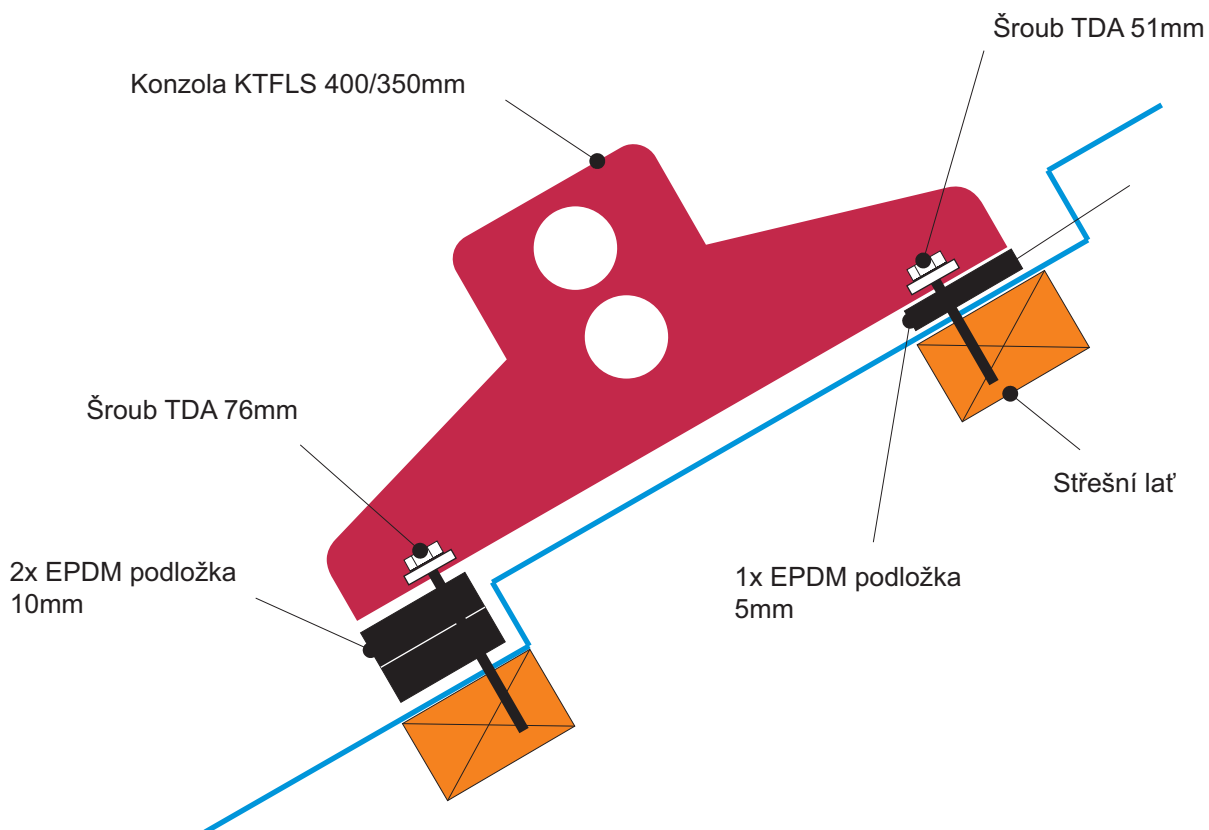

*Poznámka : pro krytinu Goodlock používejte konzoly 440mm GALV  
a větší počet podložek*

*Šrouby TDA se předvrtávají vrtákem 4mm*

Montážní set obsahuje :

- 1x konzola KTFLS
- 1x šroub TDA 51mm
- 1x šroub TDA 76mm
- 1x podložka EPDM 5mm
- 2x podložka EPDM 10mm

# LINDAB SAFETY

## Osazení konzoly na trapézovou plechovou krytinu

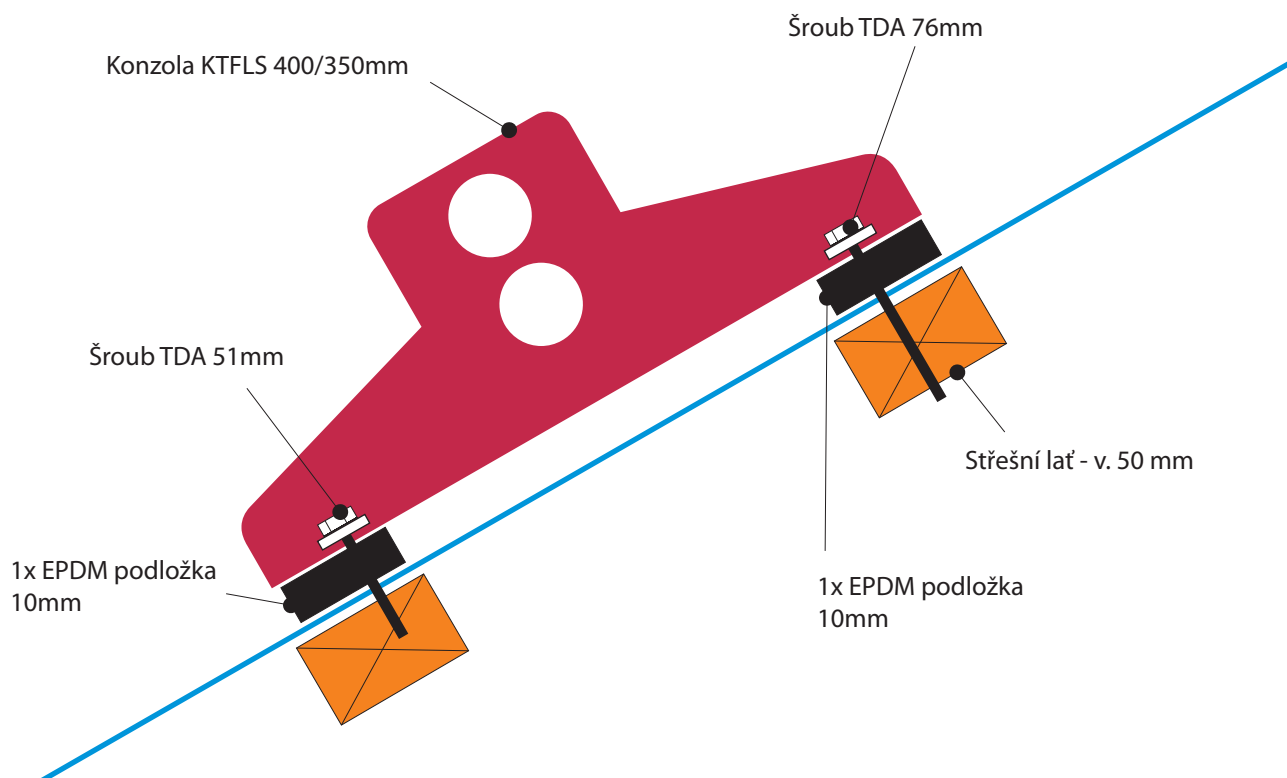

*Poznámka : pro úspěšnou montáž musí být vložena lať v rozteči 400/350mm, dle konzoly*

*Šrouby TDA se předvrtávají vrtákem 4 mm*

Montážní set obsahuje :

- 1x konzola KTFLS
- 1x šroub TDA 51mm
- 1x šroub TDA 76mm
- 1x podložka EPDM 5mm (nebude použita)
- 2x podložka EPDM 10mm

# LINDAB SAFETY

## Osazení konzoly na drážkovou plechovou krytinu Seamline

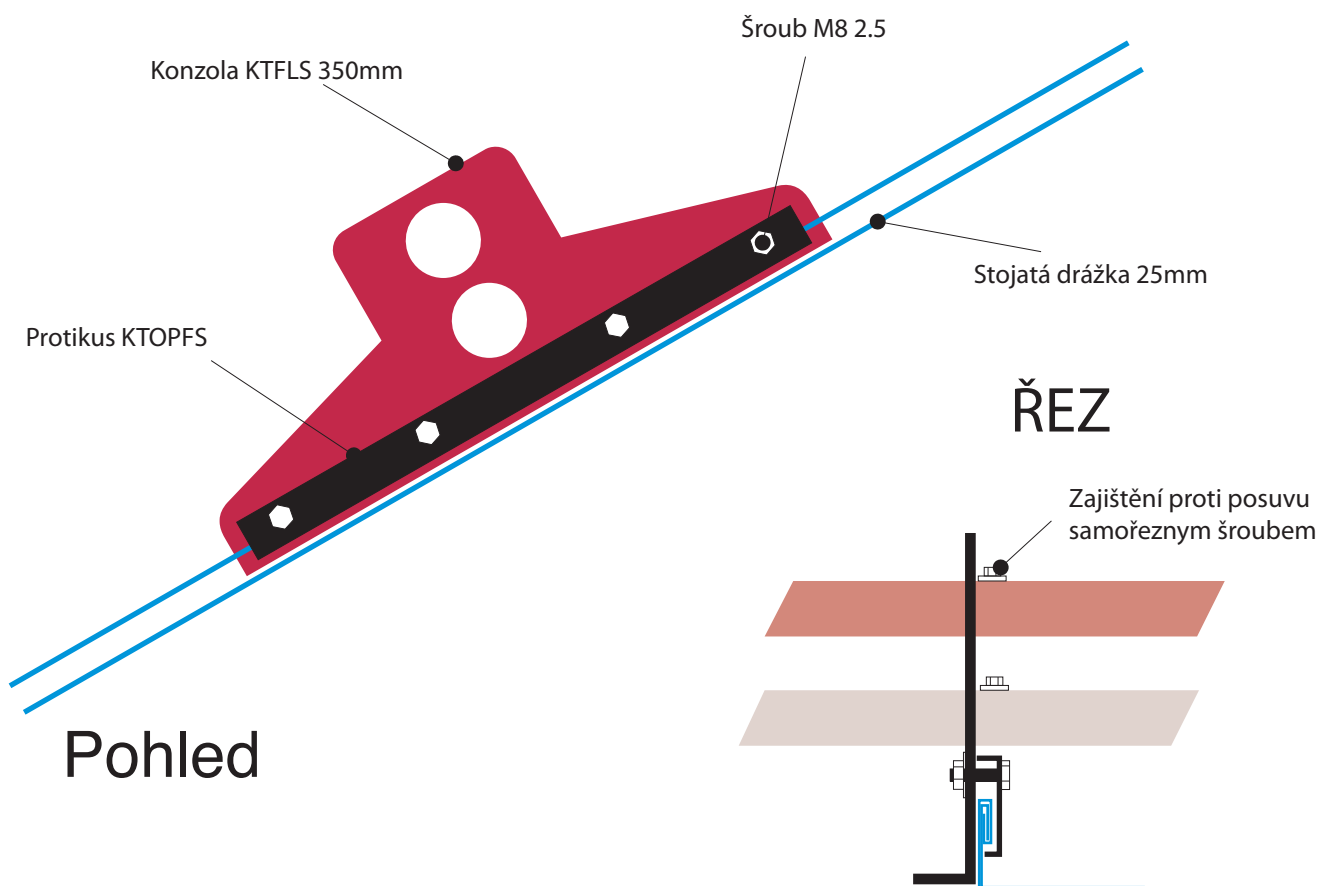

*Poznámka : Pro použití s protikusem na stojatou drážku se používá pouze konzola o délce 350mm*

Montážní set obsahuje :  
1x konzola KTFLS 350 mm  
1x protikus KTOPFS  
4x šroub KTM8 40 mm

# Poznámky



LINDAB Profil je jednou z obchodních oblastí Lindab Group, která vyvíjí, vyrábí a uplatňuje na trzích účinná, ekonomická a estetická systémová řešení z tenkého ocelového plechu pro stavební průmysl.

Nabízíme široký sortiment od jednotlivých stavebních prvků až po kompletní stavební systémy pro všechny druhy budov, včetně obchodních a průmyslových staveb.

Ústředí společnosti Lindab se nachází ve Förslov na jihu Švédska. Lindab Profil je v současné době zastoupen ve více než 25 zemích po celé Evropě.

## Lindab s.r.o.

### Sídlo firmy

**a výrobní závod Praha:** Na Hůrce 1081/6, 161 00 Praha 6-Ruzyně  
Tel: +420 233 107 200, Fax: +420 233 107 250

**Výrobní závod Hustopeče:** Javorová 1A/788, Hustopeče u Brna  
Tel: +420 519 360 181, Fax: +420 519 360 180

**Pobočka Ostrava:** Místecká 2933/111, 703 00 Ostrava-Vítkovice  
Tel: +420 596 227 067, Fax: +420 596 227 068

### Oblastní zástupci:

**Praha a okolí,** tel.: 602 313 545 | **Severní Čechy,** tel.: 725 590 577  
**Východní Čechy,** tel.: 602 241 202 | **Jižní a západní Čechy,** tel.: 606 636 660  
**oblast Vysočina,** tel.: 724 291 318 | **Zlínský kraj, oblast Olomouc,** tel.: 724 364 422  
**Severní Morava,** tel.: 602 544 616 | **Jižní Morava,** tel.: 724 878 028

**Oblastní zástupce pro průmyslový sektor region Čechy,** tel.: 725 590 577

**Oblastní zástupce pro průmyslový sektor region Morava,** tel.: 724 878 028

**e-mail:** [info@lindab.cz](mailto:info@lindab.cz)



**Lindab Profile**  
[www.lindab.cz](http://www.lindab.cz)